

Gas-Brennwerttechnik

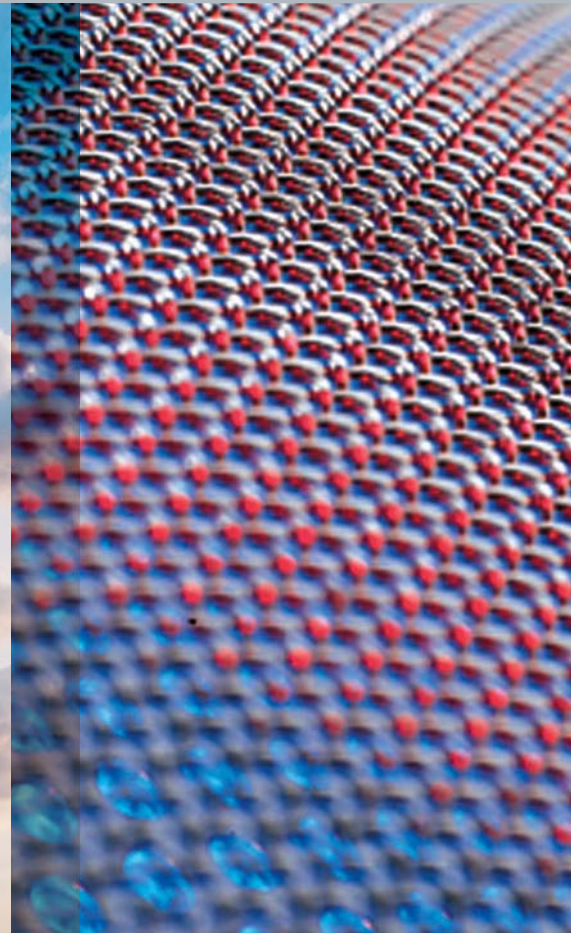

Heizsysteme ◀

Industriesysteme

Kühlsysteme



Sauber, effizient, verlässlich – die wirtschaftliche Gasheizung

Zur komfortablen Wärmeerzeugung mit Erdgas bietet Viessmann verschiedene Technologien, die unterschiedlichsten Bedürfnissen gerecht werden. Etwa zum Einsatz im Neubau oder bei der Modernisierung, für die Eigentumswohnung, das Einfamilienhaus oder auch für Großprojekte in der Wohnungswirtschaft.

Brennwerttechnik schützt Klima und Umwelt

Alle Heizkessel erfüllen die Anforderungen an eine effiziente Brennwerttechnik. 98 Prozent und mehr der eingesetzten Energie wird in Wärme umgewandelt. Mit diesem unschlagbar hohen Wirkungsgrad leistet jeder Betreiber eines Gas-Brennwertgeräts einen aktiven Beitrag zum Klima- und Umweltschutz.

Zukunftssichere Heiztechnik schont Ressourcen

Viessmann hat in seine Gas-Brennwertkessel die Zukunft bereits eingebaut: Dank einer Verbrennungsregelung stellen sich die Gas-Brennwertkessel automatisch auf verschiedene Gasarten ein – inklusive Biogasbeimischung. Damit erfüllen die Heizsysteme nachhaltig die Forderungen nach ressourcenschonenden Heiztechnologien.

Für die Wahl einer Gasheizung spricht auch, dass Energie im Haus nicht bevorratet werden muss. Die kompakten Geräte sind platzsparend und lassen zusätzlichen Platz im Hauswirtschaftsraum oder Keller.

Solartechnik nutzt kostenlose Sonnenenergie

Jede neue Heizung sollte heute auch mit Sonnenkollektoren zur Nutzung kostenloser Sonnenenergie kombiniert werden. Alle Heizkessel von Viessmann sind dafür bereits ausgelegt.

Viessmann Systemtechnik garantiert das optimale Zusammenspiel aller Komponenten bis hin zu einer komfortablen Regelung – auch per App über das Internet, die keine Wünsche offen lässt.

Diese Broschüre informiert über die aktuellen Geräte und enthält viele weitere nützliche Informationen über Zubehör, Service und Finanzierungsmöglichkeiten.





Energie sparen und Klima schützen

Seite 6

Die Modernisierung einer Heizung lohnt sich und leistet einen aktiven Beitrag zum Klimaschutz und zur Einsparung von fossiler Energie.



Gas-Brennwerttechnik

Seite 10

Gas-Brennwertgeräte von Viessmann bieten höchste Energienutzung bei gleichzeitig sparsamem Verbrauch.



Aufeinander abgestimmte Systemtechnik

Seite 38

Systemtechnik von Viessmann macht die neue Heizung perfekt: Von der Vitotronic Regelung über Vitocell Warmwasserspeicher bis zu hochwertiger Solartechnik für kostensparende Trinkwassererwärmung und Heizungsunterstützung.



Service rund um das Thema Heizen

Seite 40

Viessmann Fachpartner beraten umfassend über maßgeschneiderte Heiztechnik, Förder- und Finanzierungsmöglichkeiten. Unverbindlich und kostenlos.



Das Unternehmen

Seite 42

Die Kraft der Innovation: Das Familienunternehmen Viessmann bietet bereits in dritter Generation Spitzentechnologie und übernimmt Verantwortung.

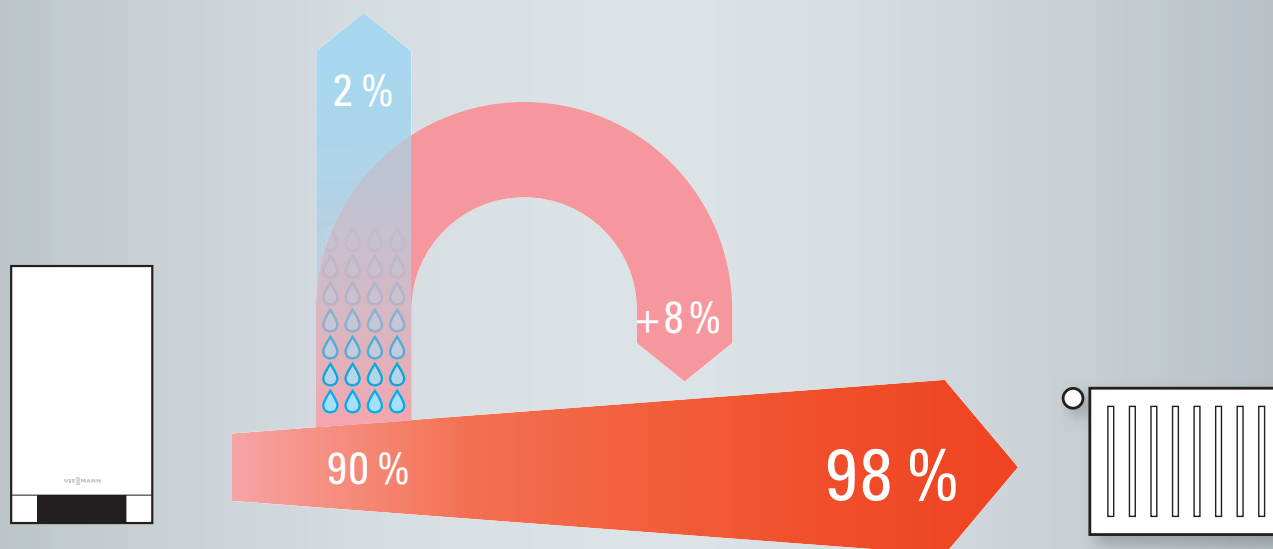

So funktioniert die Brennwerttechnik:

Viessmann Gas-Heizkessel mit Brennwerttechnik wandeln die eingesetzte Energie bis zu 98 Prozent in Wärme um. Dem Abgas wird durch die Kondensation des enthaltenen Wasserdampfes noch zusätzlich Wärme entzogen und dem Heizsystem wieder zugeführt. Das steigert die Effizienz, senkt die Heizkosten und reduziert die Umweltbelastung.

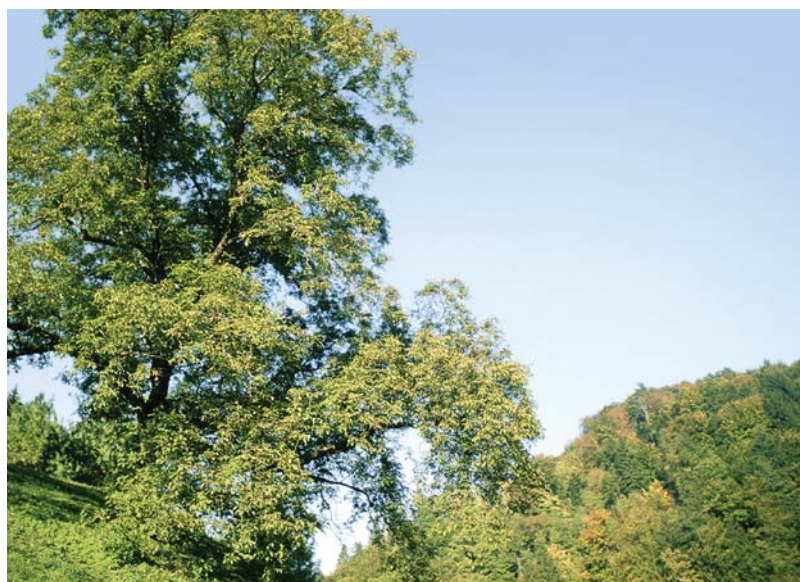

Bei Viessmann wird konsequent an neuen umweltgerechten Lösungen gearbeitet. Das Ergebnis sind umweltschonende, kostensparende und effiziente Heizsysteme.

Austausch alter Heizkessel spart bis zu 35 Prozent Energiekosten

Gute Gründe für die Modernisierung einer Heizungsanlage durch den Einsatz von effizienter Gas-Brennwerttechnik.

Allein in Deutschland sind noch rund zwei Millionen Heizungsanlagen in Betrieb, die älter als 25 Jahre sind. Ihren Betreibern ist oft gar nicht bewusst, wie viel Geld sie durch Energie verschwenden, die wirkungslos verbrannt wird und als ungenutzte Wärme durch den Schornstein verpufft. Außerdem belasten diese Altanlagen das Klima durch unnötigen CO₂-Ausstoß und tragen zur Erderwärmung bei.

Durch den Austausch dieser Heizkessel gegen hocheffiziente Brennwertkessel könnten die Endverbraucher viel Energie einsparen – in Kombination mit Solartechnik bis zu 35 Prozent. Rechnerisch wären dies zehn Prozent des gesamten deutschen Energieverbrauchs bei gleichzeitiger Verringerung der CO₂-Emissionen um 54 Millionen Tonnen jährlich.

Heizungsunterstützung mit Solartechnik

Die kostenlose Energie der Sonne zur Heizungsunterstützung und Trinkwassererwärmung wird immer noch zu wenig genutzt. Gerade bei der Heizungsmodernisierung oder Erneuerung eines Heizkessels sollte deshalb die Kombination mit einer Solaranlage selbstverständlich sein.

Mit Brennwerttechnik Energie und Geld sparen

Bei herkömmlicher Heiztechnik entweichen heiße Abgase ungenutzt durch den Schornstein. Brennwerttechnik nutzt die darin enthaltene Wärme und setzt sie fast vollständig in Heizwärme um.

Dafür stattet Viessmann seine Brennwertkessel mit Inox-Radial-Wärmetauschern aus Edelstahl aus, die die Abgase vor der Ableitung in den Schornstein so weit abkühlen, dass der in ihnen enthaltene Wasserdampf gezielt kondensiert und die freigesetzte Wärme zusätzlich auf das Heizsystem übertragen wird.

Mit dieser Technologie wandeln Brennwertkessel den Brennstoff Gas bis zu 98 Prozent in Wärme um und arbeiten dadurch besonders energiesparend. Dieses Funktionsprinzip spart nicht nur wertvolle Energie, sondern schont auch die Umwelt durch deutlich reduzierte CO₂-Emissionen.



Die Wirtschaftlichkeitsberechnung für Ihr Zuhause

Der Viessmann Gebäude-Energie-Spar-Check gibt alle Antworten auf die entscheidenden Fragen der Heizungsmodernisierung. Nur wenige Informationen müssen in einen Computer oder Tablet-PC eingegeben werden.

www.check-energiesparen.de

Gebäude-Energie-Spar-Check online unter www.check-energiesparen.de

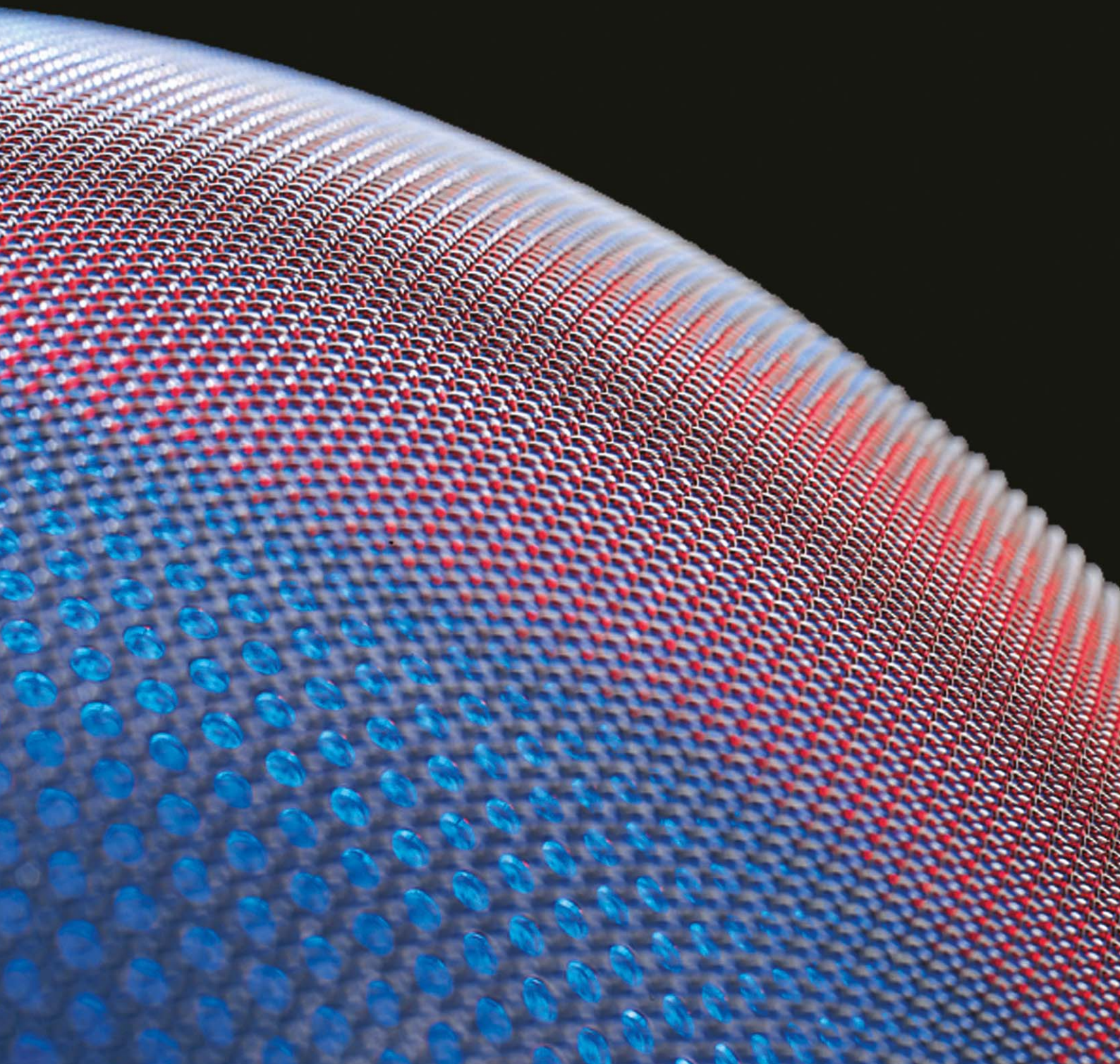

Viessmann setzt mit besonders umweltschonender und energiesparender Technik Maßstäbe

In seiner fast 100-jährigen Firmengeschichte hat Viessmann regelmäßig neue Meilensteine in der Entwicklung modernster Heiztechnik gesetzt.

Seit jeher ist Viessmann eines der führenden Unternehmen in Sachen Heiztechnik. Durch kontinuierliche Innovationen wurde der Wirkungsgrad bei der Umwandlung von Energie in Wärme bis zum technisch Machbaren gesteigert. Gleichzeitig konnten Energieverbrauch und CO₂-Emissionen bei den Heizkesseln drastisch gesenkt werden.

Meilenstein MatriX-Brenner

Der MatriX-Gasbrenner ist Garant für hohe Energieeffizienz und hohen Wärmekomfort. In Kombination mit dem Inox-Radial-Wärmetauscher aus Edelstahl spart diese Technik Heizkosten und minimiert kompromisslos die Schadstoffemissionen.

Die Verbrennungsregelung Lambda Pro Control macht Viessmann Gas-Brennwertgeräte zukunftssicher. Sie stellen sich automatisch auf unterschiedlichen Gasarten ein und können auch mit zugemischtem Biogas oder Flüssiggas betrieben werden.

Wärmetauscher aus Edelstahl

Alle Gas-Brennwertkessel von Viessmann haben einen Wärmetauscher aus Edelstahl. Diese Technik steht für den hohen Wirkungsgrad von 98 Prozent und zeichnet sich durch lange Nutzungsdauer und einen sicheren und effizienten Betrieb aus. Auf die Edelstahl-Wärmetauscher bis 150 kW gibt Viessmann zehn Jahre Garantie auf Undichtigkeit durch Korrosion.

Prämiertes Design

Spitzentechnologie und ein ansprechendes Design bilden bei Viessmann ein harmonisches Miteinander. Weltweit erhielt das Unternehmen für seine Produkte in den letzten Jahren über 40 bedeutende Designpreise. Bereits 20mal wurden Viessmann Heizkessel mit dem renommierten red dot design award prämiert.

Zertifizierter hydraulischer Abgleich für Förderprogramme

Der hydraulische Abgleich ist eine Voraussetzung für den effizienten Betrieb einer Heizungsanlage.

Mit Vitoflow 300 bietet Viessmann hierfür ein automatisiertes Verfahren für alle Gas-Brennwertkessel bis 150 kW an. Nach dem Abschluss des TÜV-zertifizierten Verfahrens werden die Voreinstellwerte für jedes Heizkörperventil, die optimale Pumpendrehzahl und Heizkennlinie in einem Ausdruck protokolliert. Damit liegt ein Nachweis zum Antrag von KfW-Fördermitteln vor. Die optimale Einstellung der Anlage führt zudem zu einer bis zu 15 Prozent höheren Energieeffizienz.



10 Jahre Garantie*

auf Edelstahl-Wärmetauscher für Öl-/Gas-Brennwertkessel bis 150 kW

* Voraussetzungen und Produktübersicht unter www.viessmann.de/garantie



	Heizung	Integrierter Warmwasserspeicher	Integrierter Warmwasserspeicher mit Solaranbindung	5-Zoll-Farb-Touch-Display	Internet inside	Seite
 <p>Vitocrossal 300 Gas-Brennwertkessel 2,6 bis 60 kW</p>	■					14
 <p>Vitodens 300-W Gas-Brennwert-Wandgerät 1,9 bis 35 kW</p>	■			■	■	18
 <p>Vitodens 333-F Gas-Brennwert-Kompaktgerät 1,9 bis 26 kW</p>	■	■ Edelstahl		■	■	22
 <p>Vitodens 343-F Gas-Brennwert-Kompaktgerät 1,9 bis 19 kW</p>	■		■ Edelstahl	■	■	23
 <p>Vitosolar 300-F Gas-Brennwert-Kompaktgerät mit Vitodens 300-W: 1,9 bis 35 kW</p>	■		■	■	■	24
 <p>Vitodens 200-W Gas-Brennwert-Wandgerät Heizgerät: 2,4 bis 150 kW Kombigerät: 4,5 bis 35 kW</p>	■	■ Kombigerät				28
 <p>Vitodens 222-W Gas-Brennwert-Kompaktgerät 2,4 bis 35 kW</p>	■	■ Edelstahl				31
 <p>Vitodens 222-F Gas-Brennwert-Kompaktgerät 2,4 bis 35 kW</p>	■	■ Emaillierung				32
 <p>Vitodens 242-F Gas-Brennwert-Kompaktgerät 2,4 bis 26 kW</p>	■		■ Emaillierung			33



Alle wandhängenden und bodenstehenden Vitodens Gas-Brennwertgeräte der 300er-Serie sind mit der Vitotronic Regelung und Farb-Touch-Bedienung ausgestattet.

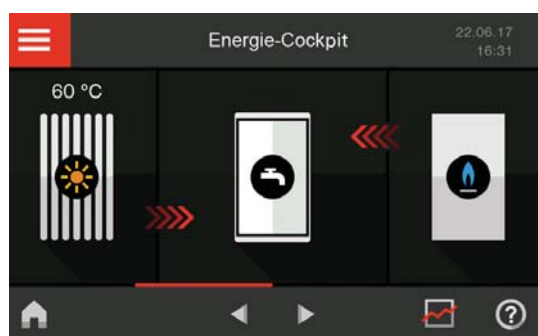

Das Energie-Cockpit visualisiert Energieverbräuche (Gas/Strom), Solarerträge sowie die Trinkwasserschichtung in Systemspeichern.

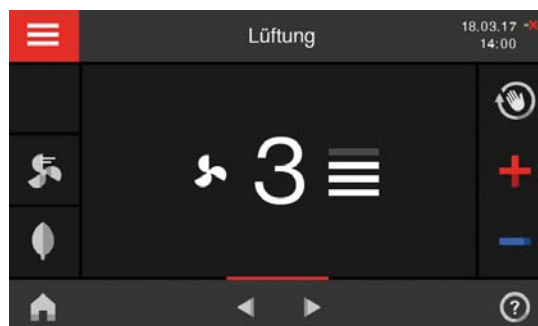

Die Viessmann Wohnungslüftungsgeräte Vitovent 300-W/200-W/300-C können jetzt über das Farb-Touch-Display bedient werden.

So geht Energiesparen einfach von der Hand

Energiesparen, Komfort und Sicherheit genießen

Neue Möglichkeiten der Heizungsregelung über das Internet bietet die ViCare App. Über die einfach gehaltene grafische Oberfläche von ViCare ist die Bedienung der Heizung ganz intuitiv möglich.

Automatisch Energie sparen

Das System ist zur Regelung eines Heizkreises konzipiert. Über die Touch-Funktion wird die gewünschte Raumtemperatur gewählt und per Fingertipp zwischen Normal- und Partybetrieb („Ganz lange warm“) umgeschaltet.

Beim Verlassen des Hauses („Unterwegs“) genügt ebenfalls ein Befehl, um die Heizungsanlage auf eine niedrigere Temperatur herunterzufahren und damit Energie zu sparen. Wer unterschiedliche Schaltzeiten für jeden Tag programmieren will, wird die Assistenzfunktion zu schätzen wissen.

Eine separate Schaltfläche auf dem Startbildschirm zeigt außerdem zahlreiche Tipps zum Energiesparen an.

Anlagenstatus immer im Blick

Der Anwender sieht auf einen Blick, ob beim Betrieb der Heizung alles im grünen Bereich

ist. Ein gelbes Feld informiert über eine anstehende Wartung und bei Rot wird automatisch der Kontakt zum Fachhandwerker angezeigt.

Dafür werden einfach die Kontaktdaten des Fachbetriebes hinterlegt. Letztlich entscheidet natürlich der Anlagenbetreiber, ob er seine Heizung mittels der speziell entwickelten Vitoguide App vom Fachhandwerker überwachen lassen will.

Vitoconnect ist die Schnittstelle zwischen Wärmereizger und ViCare. Es wird direkt über ein Kabel an die Vitotronic Regelung angeschlossen. Ein Steckernetzteil zur Stromversorgung gehört zum Lieferumfang. Der nur zehn mal zehn Zentimeter große Adapter ist zur Wandmontage vorgesehen.

Per Plug & Play wird das Modul mit dem Internet verbunden und registriert. Dafür genügt das Abscannen des beiliegenden QR-Codes mit dem Smartphone.

Vitoconnect ist mit mobilen Endgeräten und den Betriebssystemen ab iOS 8.0 und Android 4.4 kompatibel. Kontroll-LEDs zeigen die Datenkommunikation zwischen Wärmereizger und Internet an.



Vitoconnect mit Anschlüssen für das Steckernetzteil (links) und zur Datenverbindung

5 Jahre Garantie*
bei Anlagenaufschaltung/
Konnektivierung

* Voraussetzung unter
www.viessmann.de/garantie



Sicherheit

Wärme und das Gefühl von Sicherheit

- Auf einen Blick sehen, ob alles im grünen Bereich ist
- Über eine anstehende Wartung informiert sein
- Die Adresse des hinterlegten Fachhandwerkers im direkten Zugriff



Kosten sparen

Wohlfühltemperatur einfach einstellen – bei Abwesenheit von zuhause Kosten sparen

- Einfache, komfortable Bedienung der Heizungsanlage
- Tagesablauf hinterlegen und automatisch Energiekosten sparen
- Auf Knopfdruck am Smartphone Basisfunktionen einstellen

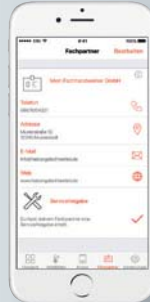

Rundum sorglos

Der direkte Draht zum Fachhandwerker – für den Fall der Fälle

- Einfach Fachhandwerker hinterlegen
- Schnelle und effektive Hilfe – der Fachhandwerker hat alle wichtigen Informationen
- Rundum-Sorglos-Paket hinsichtlich Sicherheit und Wartung

Einfach die App herunterladen und auf dem Startbildschirm der App auf „ViCare entdecken“ klicken – los geht’s, ohne Wärmereizger und Internet.



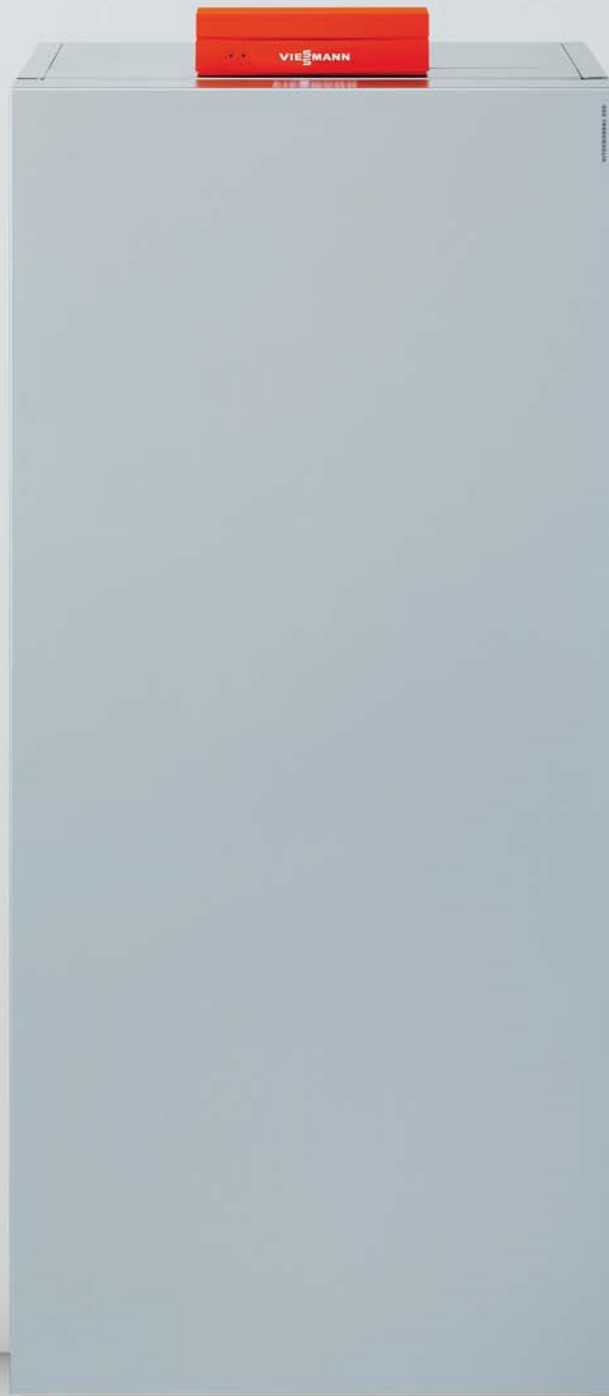

VITOCROSSAL 300

Dieser Gas-Brennwertkessel lässt keine Wünsche offen – er besticht durch außergewöhnliche Effizienz und minimale Schadstoffemissionen.

Der Einsatz eines Brennwertkessels ist bei Neubauten schon selbstverständlich, da sich hier Heizkessel und Heizungsanlage von vornherein optimal aufeinander abstimmen lassen: Größten Nutzen bringt ein Brennwertkessel beim Einbau in Heizungsanlagen mit niedrigen Heizsystemtemperaturen. Selbst im Zuge einer Modernisierung lassen sich mittels Brennwerttechnik bis zu 30 Prozent der Heizkosten einsparen.

Der Vitocrossal 300 ist ein Spitzenprodukt unter den bodenstehenden Gas-Brennwertkesseln. Die Kombination der Inox-Crossal-Wärmetauscherfläche mit dem MatriX-Gasbrenner ist ein Meilenstein in der Viessmann Heiztechnik: Außergewöhnliche Effizienz spart Heizkosten bei gleichzeitig minimalen Schadstoffemissionen.

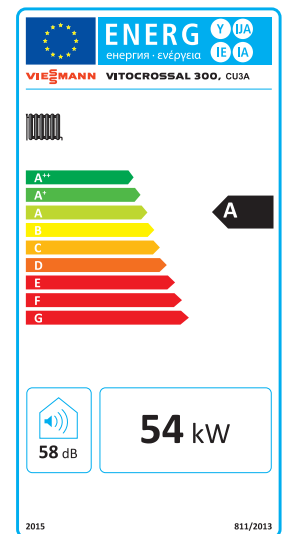

Energieeffizienzlabel für Vitocrossal 300, CU3A (54 kW)

Energieeffizienzklasse: A
In Kombination mit **A+**
Sonnenkollektoren

Profitieren Sie von diesen Vorteilen

- Kompakter Gas-Brennwertkessel
- Leistung: 2,6 bis 60 kW
- Norm-Nutzungsgrad: bis 98 % (H_s)
- Inox-Crossal-Wärmetauscherflächen aus Edelstahl für eine effiziente Brennwertnutzung
- Selbstreinigungseffekt durch glatte Edelstahloberflächen
- Modulierender MatriX-Gasbrenner mit großem Modulationsbereich bis herunter auf 20 % für besonders geräuscharmen, wirtschaftlichen sowie umweltschonenden Betrieb
- Lambda Pro Control Verbrennungsregelung für alle Gasarten – Gebühreneinsparung durch Verlängerung der Überprüfungsintervalle auf 3 Jahre
- Gute Regelbarkeit und sichere Übertragung der Wärme durch weite Wasserwände und großen Wasserinhalt
- Einfach zu bedienende Vitotronic 200 Regelung mit Klartext- und Grafikanzeige
- Raumluftunabhängiger oder raumluftabhängiger Betrieb
- Internetfähig durch Vitoconnect (Zubehör) für Bedienung und Service über Viessmann Apps

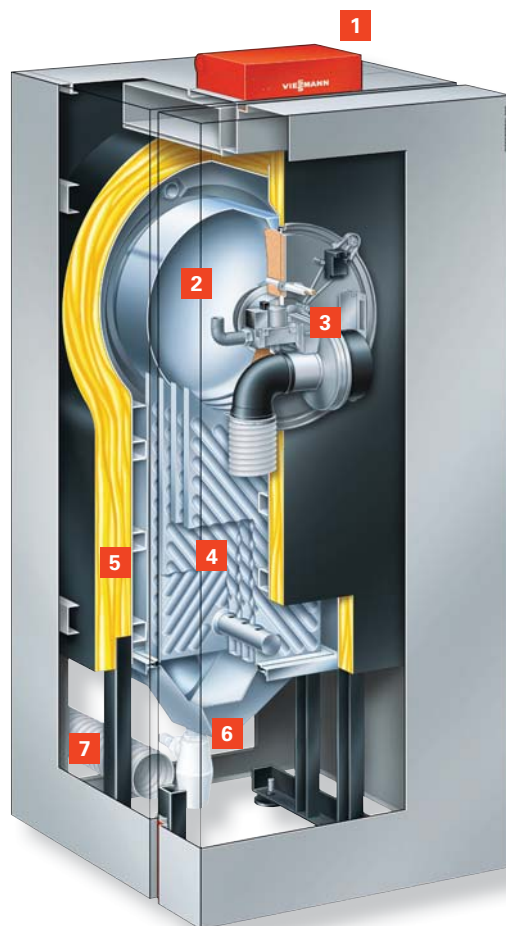

Vitocrossal 300

- 1 Digitale Kesselkreisregelung Vitotronic 200
- 2 Wassergekühlte Brennkammer aus Edelstahl
- 3 Modulierender Matrix-Gasbrenner mit Lambda Pro Control Verbrennungsregelung
- 4 Inox-Crossal-Wärmetauscherflächen aus Edelstahl
- 5 Hochwirksame Wärmedämmung
- 6 Abgassammler mit Kondenswasserableitung
- 7 Zuluftleitung für raumluftunabhängigen Betrieb

Der Gas-Brennwertkessel Vitocrossal 300 ist für jeden Anwendungsfall die richtige Lösung – auch für die Beheizung von Mehrfamilienhäusern sowie von öffentlichen und gewerblichen Gebäuden.

Ausgereifte Brennwerttechnik

Der Inox-Crossal-Wärmetauscher aus Edelstahl bietet für die Brennwertnutzung ideale Voraussetzungen. Seine glatte Edelstahleheizfläche lässt das anfallende Kondenswasser einfach nach unten abfließen und bewirkt dadurch einen permanenten Selbstreinigungseffekt. Vorteile sind ein gleichbleibender Wirkungsgrad, eine hohe Nutzungsdauer und ein geringeren Wartungsaufwand.

Intensive Nutzung der Heizgase

Die senkrecht angeordneten Wärmetauscherflächen im Vitocrossal 300 nutzen die Kondensationswärme der Heizgase besonders intensiv. Damit wird die eingesetzte Energie bis zu 98 Prozent in Wärme umgewandelt.



Inox-Crossal-Wärmetauscherflächen aus Edelstahl

Komfortable Vitotronic Regelung

Fachbetrieb und Anwender profitieren gleichermaßen von der einfach zu bedienenden Vitotronic Regelung: Das Steuer Menü ist logisch und leicht verständlich aufgebaut, beleuchtet, kontrastreich und schnell abzulesen. Eine Hilfefunktion informiert im Zweifelsfall über weitere Eingabeschritte. Die grafische Bedienoberfläche zeigt auch Heizkennlinien und Solarertrag an.



Vitotronic 200 Regelung mit übersichtlicher Menüführung

Intelligente Verbrennungsregelung

Der bewährte MatriX-Gasbrenner mit Lambda Pro Control Verbrennungsregelung passt sich automatisch an sich verändernde Gasqualitäten an. Die Technik garantiert einen konstant hohen Norm-Nutzungsgrad von 98 Prozent – auch für Erd- und Flüssiggas.

Raumluftunabhängiger Betrieb

Der raumluftunabhängige Betrieb erlaubt eine flexible Aufstellung des Vitocrossal 300 innerhalb des Gebäudes.



VITODENS 300-W/333-F/343-F

Die Vitodens 300er-Serie erfüllt höchste Ansprüche an eine komfortable Wärmeversorgung. Eine komfortable Regelung macht das Gerät jetzt noch effizienter und wirtschaftlicher.

Mit Leistungen von 1,9 bis 35 kW sind die Gas-Brennwertgeräte der Serie Vitodens 300 vor allem für den Neubau von Häusern mit geringem Energiebedarf konzipiert:

Vitodens 300-W

Das Flaggschiff unter den wandhängenden Gas-Brennwertgeräten

Vitodens 333-F

Die kompakte, bodenstehende Alternative mit integriertem Edelstahl-Ladespeicher

Vitodens 343-F

Vorbereitet zum direkten Anschluss einer Solaranlage – spart bis zu 60 Prozent der Energie, die sonst zur Trinkwassererwärmung benötigt wird

Sparsam und effizient

Die Lambda Pro Control Verbrennungsregelung passt sich automatisch an die jeweilige Gasart an. Der Betreiber profitiert dadurch von einer Verlängerung der Überprüfungsintervalle auf drei Jahre und hat damit auch geringere Schornsteinfegergebühren. Für geringe Stromkosten sorgen die stromsparenden Hocheffizienz-Umwälzpumpen, die gegenüber konventionellen Pumpen um bis zu 70 Prozent niedriger liegen.

Komfortabel per App regeln

Besonders komfortabel ist die Regelung der Heizzentrale per App und dem WLAN-Adapter Vitoconnect. Er stellt die Verbindung zum heimischen Router her und ermöglicht den Zugriff auf Vitodens 300-W vom Smartphone oder Tablet aus über das Internet.

Profitieren Sie von diesen Vorteilen

- Gas-Brennwert-Wand- und Kompaktgeräte
- Norm-Nutzungsgrad: 98 % (H_g)
- Modulationsbereich: bis zu 1:10
- Großer Wasserinhalt, geringe Takthäufigkeit auch bei niedriger Wärmeabnahme
- Langlebig und effizient durch Inox-Radial-Wärmetauscher
- MatriX-Gasbrenner mit hoher Nutzungsdauer durch Edelstahl-MatriX-Gewebe – unempfindlich bei hohen Temperaturen
- Lambda Pro Control Verbrennungsregelung für alle Gasarten –
Gebühreneinsparung durch Verlängerung der Überprüfungsintervalle auf 3 Jahre
- Leiser Betrieb durch niedrige Gebläsedrehzahl
- Hoher Bedienkomfort über Farb-Touch-Display mit Klartext- und Grafikanzeige, integrierter Lüftungsbedienung, Inbetriebnahme-Assistenten, Anzeigen für Energieverbräuche sowie alternativ Bedienung über mobiles Endgerät
- Energie-Cockpit mit Visualisierung von Energieerzeugung/-verbrauch für Solar und Gas sowie Histogrammen
- Internetfähig durch Vitoconnect (Zubehör) für Bedienung und Service über Viessmann Apps
- Optimale Einbindung der Solaranlage mit Anzeige des Ladezustands in Verbindung mit intelligentem Systemspeicher (z. B. Vitocell 100-W, CVUC-A)
- Automatisierter hydraulischer Abgleich durch Vitoflow 300 möglich (förderfähig nach KfW)

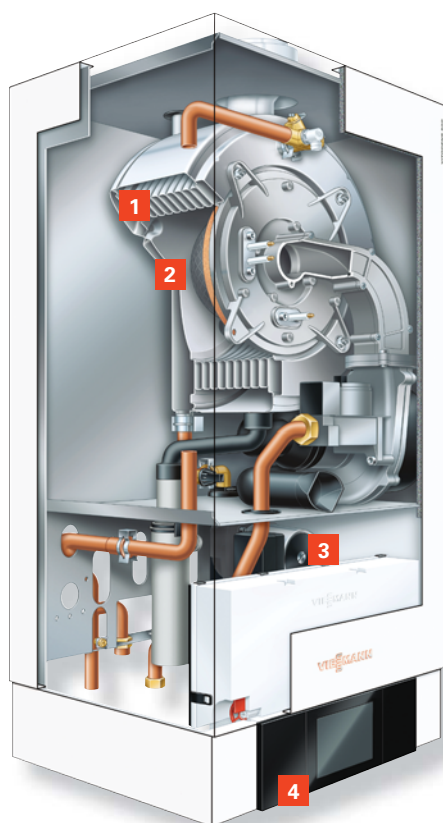

Vitodens 300-W

- 1** Inox-Radial-Wärmetauscher aus Edelstahl
- 2** MatriX-Gasbrenner mit Lambda Pro Control Verbrennungsregelung
- 3** Hocheffizienzpumpe
- 4** Regelung Vitotronic 200 mit 5-Zoll-Farb-Touch-Display

Das Spitzenprodukt unter den Wandgeräten

Das Gas-Brennwert-Wandgerät Vitodens 300-W kann sowohl in der Modernisierung als auch im Neubau eingesetzt werden. Seine Leistung beträgt 1,9 bis 35 kW. Der MatriX-Gasbrenner überzeugt durch zuverlässigen und effizienten Betrieb sowie niedrige Schadstoff- und Geräuschemissionen. Das Herzstück des Vitodens 300-W ist der Inox-Radial-Wärmetauscher aus Edelstahl. Er wandelt die eingesetzte Energie praktisch verlustfrei in Wärme um.

Hoher Modulationsbereich

Der hohe Modulationsbereich von 1:10 bewirkt bei niedrigem Wärmebedarf eine geringe Takthäufigkeit des Brenners. Daraus resultieren optimierte Pausenzeiten und die besondere Langlebigkeit der Zündeinheit. Die niedrige Gebläsedrehzahl sorgt für ein geringes Verbrennungsgeräusch.

Vielfältige Anwendungen

Mit seinen Leistungswerten ist Vitodens 300-W das ideale Gas-Brennwert-Wandgerät für vielfältige Anwendungen:

- Modernisierung von Heizungsanlagen in Etagenwohnungen oder im Einfamilienhaus mit hohem Anspruch an den Heiz- und Warmwasserkomfort
- Anlagen mit geringem Platzangebot für den Wärmeerzeuger oder bei beengten Einbauverhältnissen (z. B. unter dem Dach)
- Ersatz von bodenstehenden Heizkesseln in unterschiedlichen Anlagen; auch mit mehreren Heizkreisen und Fußbodenheizung

Individueller Warmwasserkomfort

Zur komfortablen Warmwasserversorgung stehen für den Vitodens 300-W flexible Speicherlösungen zur Verfügung. Besonders platzsparend sind die Vitocell 100-W Warmwasserspeicher mit einem Fassungsvermögen von 120 und 150 Litern. Sie werden direkt unter das Brennwertgerät gestellt. Die Ceraprotect-Emaillierung sichert eine lange Lebensdauer. Ausführungen mit hocheffizienter Wärmedämmung reduzieren die Abstrahlverluste auf ein Minimum. Für höheren Warmwasserbedarf sind Speicher-Wassererwärmer mit 160, 200 und 300 Litern Inhalt erhältlich, die neben dem Vitodens 300-W installiert werden.

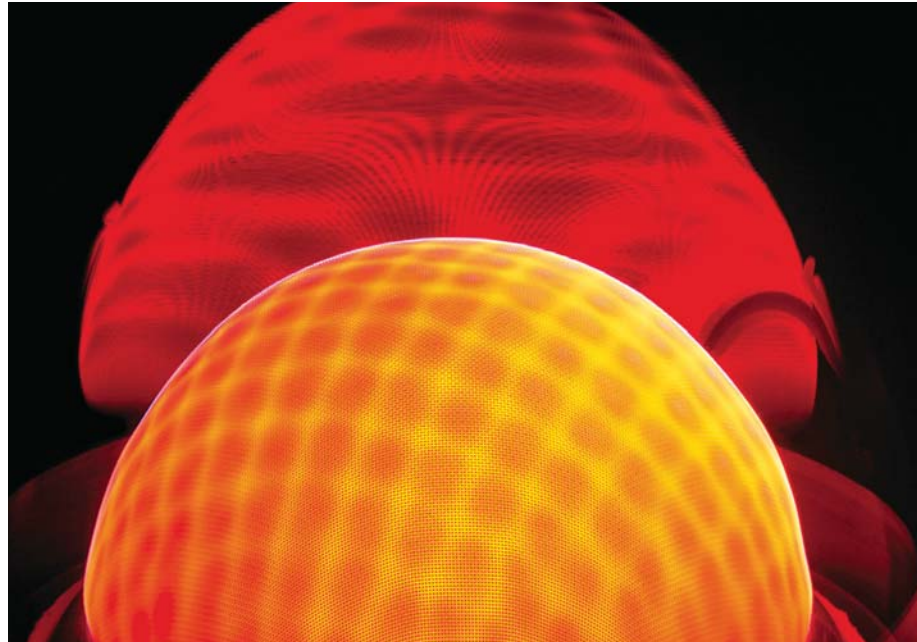

Das Edelstahl-Gewebe des MatriX-Gasbrenners sichert eine lange Nutzungsdauer. Der Brenner ist unempfindlich bei hoher Temperaturbelastung.



Die Inox-Radial-Heizfläche ist selbstreinigend.

Kombinierbar mit Solarthermie

Schließlich ist zur Kombination mit Solaranlagen eine Vitocell 100-W Variante mit 300 und 400 Litern Inhalt verfügbar. Durch die Wassererwärmung mit kostenloser Solarthermie können die Energiekosten um bis zu 60 Prozent gesenkt werden.

Dieser äußerst sparsame Umgang mit wertvollem Erdgas und einem geringen Stromverbrauch hat auch weniger CO₂-Emissionen zur Folge. Die Anlagenbetreiber leisten gleich noch einen Beitrag für einen aktiven Klimaschutz.

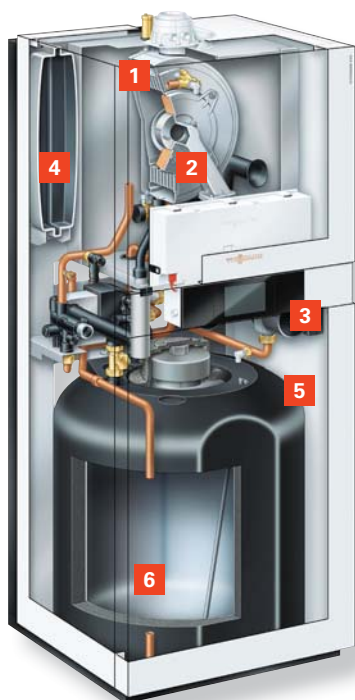
**Vitodens 333-F**

- 1** Inox-Radial-Wärmetauscher
- 2** Matrix-Gasbrenner mit Lambda Pro Control Verbrennungsregelung
- 3** Regelung Vitotronic 200 mit 5-Zoll-Farb-Touch-Display
- 4** Ausdehnungsgefäß
- 5** Hocheffizienzpumpe
- 6** Edelstahl-Ladespeicher

Mit der Investition in das leistungsstarke Gas-Brennwert-Kompaktgerät Vitodens 333-F macht man alles richtig: Es eignet sich gleichermaßen zur Modernisierung und für den Neubau und ist die ideale Kombination von effizienter Gas-Brennwerttechnik und komfortabler Warmwasserversorgung. Der Vitodens 333-F besticht durch seinen zuverlässigen Betrieb und kompakte Abmessungen.

Alle wesentlichen Anlagenkomponenten wie Ladespeicher, Ausdehnungsgefäß, Pumpen und Sicherheitsarmaturen sind ab Werk fertig montiert.

Ladespeicher liefert sofort warmes Wasser

Der integrierte Edelstahl-Ladespeicher mit 100 Litern Inhalt sorgt für einen dauerhaft hohen Warmwasserkomfort. Auch dann, wenn gleichzeitig an mehreren Stellen heißes Wasser gezapft wird.



Für die zeitgemäße Heizung und Trinkwassererwärmung mit Brennwert- und Solartechnik im Einfamilienhaus ist der Vitodens 343-F das energiesparende, umweltschonende und zukunftsweisende Heizsystem.

Mit einer Grundfläche von lediglich 0,4 Quadratmetern braucht dieses Kompaktgerät nur wenig Platz und passt damit in jede Nische. Alle Komponenten sind zur Installation und Wartung von vorne zugänglich. Der Edelstahl-Warmwasserspeicher mit 220 Litern Inhalt bietet eine komfortable Warmwasserversorgung.

Zukunftssicher durch Solarintegration

Zur Kombination mit den Sonnenkollektoren Vitosol zur Trinkwassererwärmung ist der Vitodens 343-F bereits vorbereitet. Dafür ist der Solar-Wärmetauscher bereits im Warmwasserspeicher integriert. Dabei lassen sich mit kostenloser Solarthermie bis zu 60 Prozent der Energie sparen, die sonst zur Warmwasserbereitung notwendig wäre.

Vitodens 343-F

- 1 Innox-Radial-Wärmetauscher
- 2 Matrix-Gasbrenner mit Lambda Pro Control Verbrennungsregelung
- 3 Regelung Vitotronic 200 mit 5-Zoll-Farb-Touch-Display
- 4 Ausdehnungsgefäß
- 5 Hocheffizienzpumpen
- 6 Edelstahl-Warmwasserspeicher mit Solarwärmetauscher
- 7 Befüllarmatur für den Solarkreis

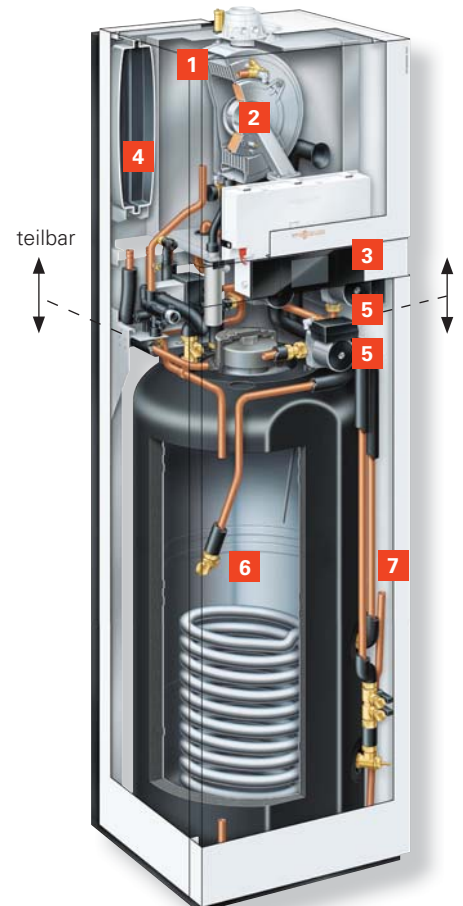



VITOSOLAR 300-F

Leistungsstarke und kompakte Heizzentrale inklusive Komponenten für den Solarbetrieb und integriertem Gas-Brennwert-Wandgerät Vitodens 300-W.

Die leistungsstarke und kompakte Heizzentrale Vitosolar 300-F zur solaren Heizungsunterstützung und Trinkwassererwärmung besteht aus einem 750-Liter-Kombispeicher und ist für den direkten Anbau des Gas-Brennwert-Wandgeräts Vitodens 300-W vorbereitet.

Die Unit ist weniger als zwei Meter hoch und passt auch in niedrige Kellerräume. Die dicke Dämmung aus Polyesterfaservlies minimiert Wärmeverluste und spart Energie.

Mit seinem einheitlichen Design passt das moderne Heizsystem auch in den Hauswirtschaftsraum oder Hobbykeller.

Profitieren Sie von diesen Vorteilen

- Kompaktgerät zur solaren Trinkwassererwärmung und Heizungsunterstützung mit Gas-Brennwert-Wandgerät Vitodens 300-W
- 750-Liter-Kombispeicher zur solaren Heizungsunterstützung
- Komfortable Regelung Vitotronic 200 für die gesamte Energiezentrale einschließlich der Solaranlage
- Hoher Bedienkomfort über Farb-Touch-Display mit Klartext- und Grafikanzeige, integrierter Lüftungsbedienung, Inbetriebnahme-Assistenten, Anzeigen für Energieverbräuche sowie alternativ Bedienung über mobiles Endgerät
- Internetfähig durch Vitoconnect (Zubehör) für Bedienung und Service über Viessmann Apps
- Stromsparende Hocheffizienz-Umwälzpumpen für Solar- und Heizkreis
- Kompakte Abmessungen – ideal im Neubau und bei der Modernisierung
- Einheitliches, hochwertiges Design der Heizungsanlage
- Erfüllt gesetzliche Anforderungen gemäß EEWärmeG und EWärmeG
- Anschlussmöglichkeit weiterer Wärmeerzeuger (z. B. Festbrennstoffkessel)

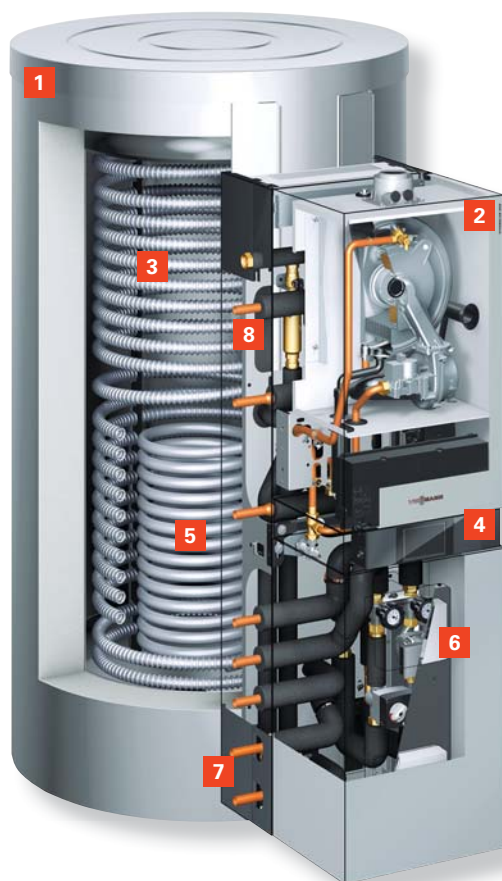

Vitosolar 300-F

- 1** Multivalenter Heizwasser-Pufferspeicher
- 2** Gas-Brennwert-Wandgerät Vitodens 300-W
- 3** Edelstahlwellrohr zur Trinkwassererwärmung
- 4** Regelung Vitotronic 200 mit Farb-Touch-Display
- 5** Solarwärmetauscher
- 6** Divicon Heizkreisverteilung
- 7** Systemseitige Anschlüsse
- 8** Solarkreiscomponenten (teilweise verdeckt)

Eine Regelung für das ganze System

Im Gegensatz zu anderen Anlagen dieser Art kommt Vitosolar 300-F mit nur einer Regelung aus: Am angebauten Vitodens 300-W fällt das große Farb-Touch-Display der Vitotronic 200 sofort ins Auge. Auf dem Energie-Cockpit werden aktuelle Betriebsdaten übersichtlich dargestellt.

Es zeigt den Ladezustand des Speichers und den Temperaturverlauf sowie die Temperaturschichtung im Kombispeicher an. Ebenso den Solarertrag zur Energiebilanzierung.

Mittels ViCare App lässt sich das ganze System von überallher per Internet bedienen.

Förderfähig und sparsam

Beim Betrieb der Anlage in Verbindung mit Sonnenkollektoren Vitosol zur Heizungsunterstützung werden die Anforderungen des EEWärmeG und des EWärmeG (Baden-Württemberg) erfüllt. Für diese Investition kann der Bauherr öffentliche Fördermittel beantragen. Aktuelle Informationen darüber enthält die Fördermitteldatenbank auf www.viessmann.de.

Eine weitere Einsparung erbringen die drehzahlgeregelten Hocheffizienz-Umwälzpumpen für den Heiz- und Solarkreis. Gegenüber konventionellen Pumpen verbrauchen sie bis zu 70 Prozent weniger Strom.

Montagefreundlich und komplett

Bereits ab Werk ist Vitosolar 300-F mit Heizkreisverteilung, Solarkreiscomponenten, wärmegeämmten Rohrleitungen und Absperrventilen vormontiert. Die Anschlüsse zur Einbindung eines zweiten Wärmeerzeugers, etwa eines Holzheizkessels, sind bereits vorgesehen. Alle Anschlüsse lassen sich abhängig von den Platzverhältnissen rechts oder links aus dem Gerät herausführen.

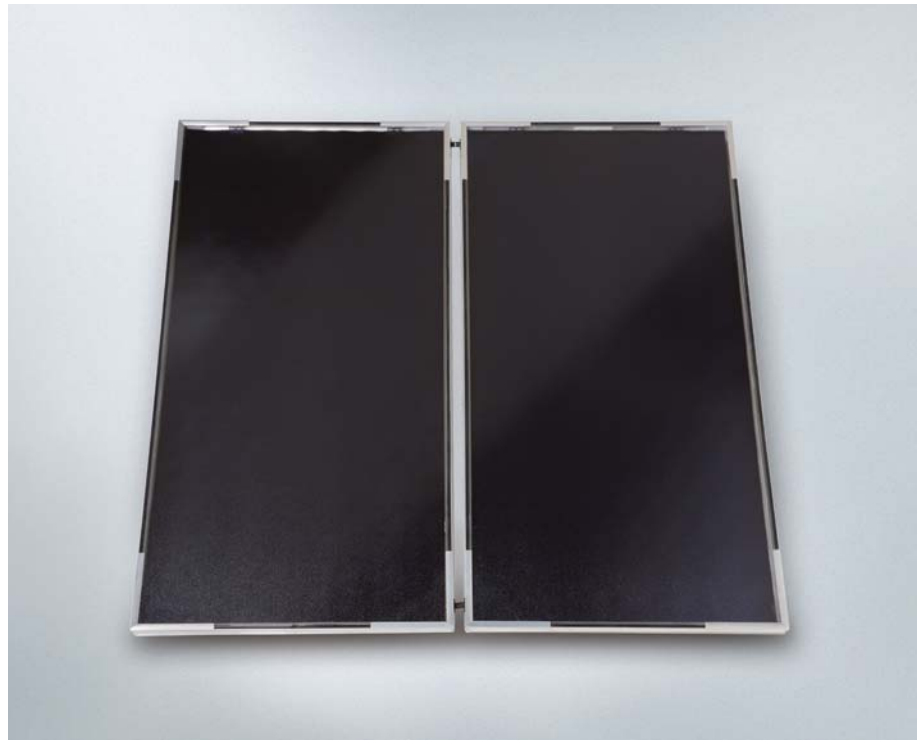

Die Solarkollektoren für Vitosolar 300-F sind montagefertig im Paket erhältlich.

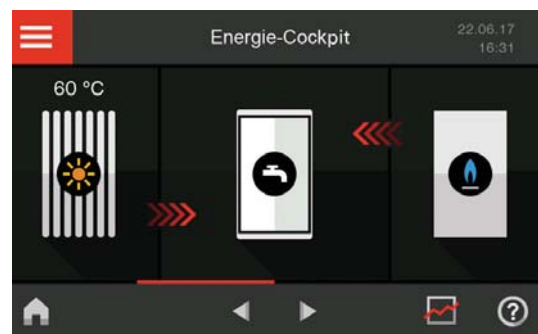

Das Energie-Cockpit zeigt den Anteil der Energiearten zur Warmwassererwärmung an.

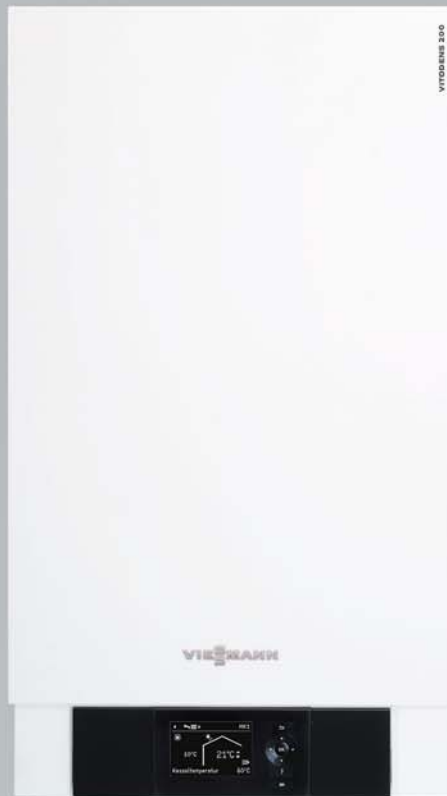

VITODENS 200-W/222-W

VITODENS 222-F/242-F

Die Gas-Brennwertgeräte der Vitodens 200er-Serie sind effiziente und kostengünstige Lösungen für den kleinen und großen Wärmebedarf.

Mit einem Gas-Brennwertgerät aus der Serie Vitodens 200 von Viessmann macht man alles richtig. Alle Geräte verfügen über den Inox-Radial-Wärmetauscher aus Edelstahl. Er ist zuverlässig und garantiert durch seine selbstreinigende Oberfläche eine dauerhaft hohe Brennwertnutzung.

Vitodens 200-W

Das besonders kompakte wandhängende Gerät zur Montage im Küchenschrank, Hauswirtschaftsraum oder Bad

Vitodens 222-W

Platzsparende Lösung zur Wandmontage mit integriertem Ladespeicher für hohen Wasserkomfort

Vitodens 222-F

Die bodenstehende Alternative mit integriertem Ladespeicher. Unterschiedliche Typen für normales und hartes Trinkwasser erhältlich

Vitodens 242-F

Zur direkten Einbindung einer Solaranlage ist mit diesem Gas-Brennwertgerät die nahezu kostenlose Trinkwassererwärmung möglich

Äußerst wartungs- und servicefreundlich

Auch bei Wartung und Service geben sich Viessmann Gas-Brennwertgeräte äußerst zeitsparend. Alle Bauteile sind von vorne zugänglich.

Profitieren Sie von diesen Vorteilen

- Beispielhaftes Preis-Leistungs-Verhältnis
- Norm-Nutzungsgrad bis 98 % (H_g)
- Langlebig und effizient durch Inox-Radial-Wärmetauscher
- Modulierender MatriX-Zylinderbrenner mit hoher Nutzungsdauer durch Edelstahl-MatriX-Gewebe – unempfindlich bei hoher Temperaturbelastung
- Einfach zu bedienende Vitotronic Regelung mit Klartext- und Grafikanzeige
- Internetfähig durch Vitoconnect (Zubehör) für Bedienung und Service über Viessmann Apps
- Stromsparende Hocheffizienzpumpe
- Lambda Pro Control Plus Verbrennungsregelung für alle Gasarten (Gebühreneinsparung durch Verlängerung der Überprüfungsintervalle auf 3 Jahre)
- Leiser Betrieb durch niedrige Gebläsedrehzahl



Das Gas-Brennwert-Wandgerät Vitodens 200-W von Viessmann überzeugt mit beispielhaftem Preis-Leistungs-Verhältnis, hohem Heiz- und Trinkwasserkomfort, kompakten Abmessungen und zeitlosem Design. Es empfiehlt sich für den Neubau genauso wie zur Modernisierung des Bestands.

Bis zu 98 Prozent Wirkungsgrad

Die eingesetzte Energie wird bis zu 98 Prozent in Wärme umgewandelt. Damit sinken die Heizkosten und die Umwelt wird entlastet.

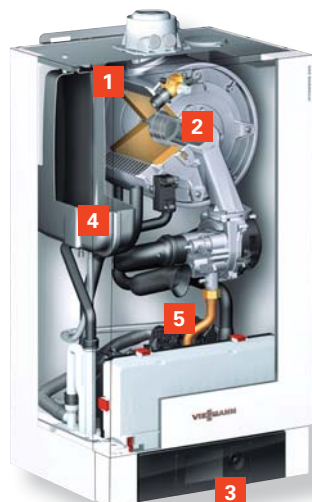

Vitodens 200-W

- 1** Inox-Radial-Wärmetauscher
- 2** MatriX-Zylinderbrenner mit Lambda Pro Control Plus Verbrennungsregelung
- 3** Vitotronic Regelung
- 4** Ausdehnungsgefäß
- 5** Plattenwärmetauscher aus Edelstahl (Kombigerät)

Robuster Brenner mit langer Nutzungsdauer

Der MatriX-Zylinderbrenner zeichnet sich aufgrund seines Edelstahl-MatriX-Gewebes durch eine hohe Nutzungsdauer aus. Die integrierte Verbrennungsregelung Lambda Pro Control Plus passt automatisch die Verbrennung bei wechselnden Gasarten an. Dies sorgt für gleichbleibend hohe Energieeffizienz und bietet Zukunftssicherheit in liberalisierten Gasmärkten und bei Zumischung von Biogas.

Als Heiz- und Kombigerät erhältlich

Vitodens 200-W ist wahlweise als Heizgerät mit separater Warmwasserversorgung und bis zu einer Leistung von 35 kW als Kombigerät mit einem integrierten Durchlauferhitzer erhältlich. Damit stehen Heizung und Warmwasserbereitung auf kleinstem Raum zur Verfügung.

Kaskadierung bis 594 kW

Das Gas-Brennwert-Wandgerät Vitodens 200-W kann auch in einer Mehrkesselanlage mit bis zu vier Geräten eingesetzt werden. Die Gesamtleistung reicht dann bis 594 kW.



Beim Vitodens 222-W ist der integrierte Edelstahl-Ladespeicher mit 46 Litern Inhalt hervorzuheben. Diese Menge ist während der Entnahme von warmem Wasser mit einem 150-Liter-Speicher vergleichbar. Beim Ladespeicher läuft das im Wärmetauscher (Durchlauferhitzer) auf Wunschttemperatur erwärmte Wasser kontinuierlich nach und steht bei der weiteren Entnahme sofort zur Verfügung.

Alle Anlagenkomponenten wie Ladespeicher, Ausdehnungsgefäß, Pumpen, Sicherheitsarmaturen sind bereits ab Werk fertig montiert und verkürzen die Installationszeit beim Anwender.

Vitodens 222-W

- 1 Innox-Radial-Wärmetauscher
- 2 MatriX-Zylinderbrenner mit Lambda Pro Control Plus Verbrennungsregelung
- 3 Vitotronic Regelung
- 4 Ausdehnungsgefäß
- 5 Hocheffizienzpumpe
- 6 Edelstahl-Ladespeicher

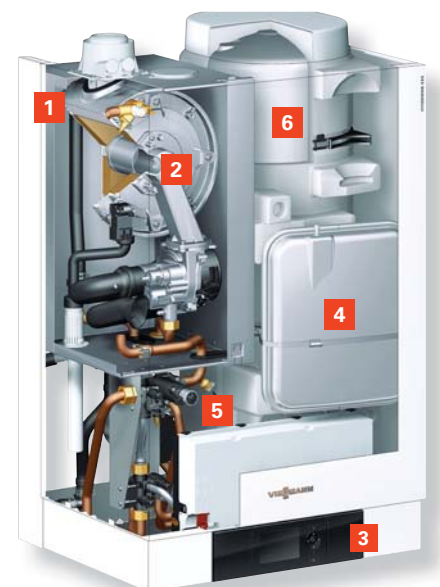

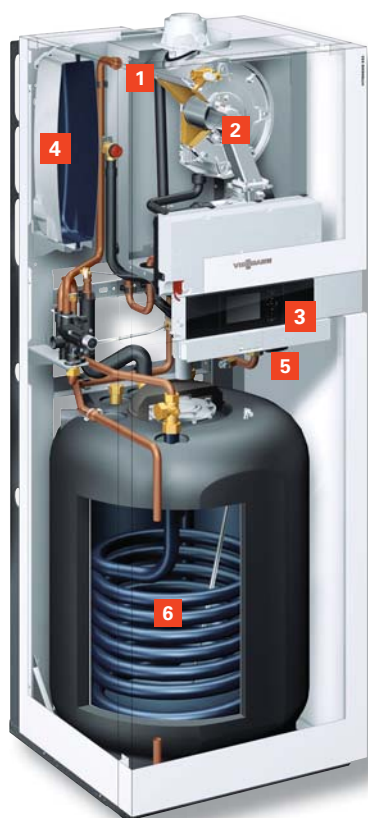

Die Alternative für unterschiedliche Wasserhärten

Der Vitodens 222-F ist für unterschiedliche Wasserqualitäten erhältlich: Für Gegenden mit normalem Wasser (< 20 °dH) mit emailliertem Ladespeicher (100 bzw. 130 Liter Inhalt), für Gebiete mit hartem Wasser (größer 20 °dH) mit innenbeheiztem, emailliertem Speicher-Wassererwärmer.

Vitodens 222-F

- 1 Innox-Radial-Wärmetauscher
- 2 MatriX-Zylinderbrenner mit Lambda Pro Control Plus Verbrennungsregelung
- 3 Vitotronic Regelung
- 4 Ausdehnungsgefäß
- 5 Hocheffizienzpumpe
- 6 Emaillierter Rohrwendel-Warmwasserspeicher

VITODENS 242-F

2,4 bis 26 kW



32/33



Für die zeitgemäße Beheizung mit Brennwert- und Solartechnik im Einfamilienhaus ist der Vitodens 242-F das besonders energiesparende, umweltschonende und zukunftsweisende Heizsystem. Mit einer Grundfläche von lediglich 0,4 m² nimmt dieses Kompaktgerät nur wenig Platz in Anspruch und passt damit in jede Nische. Den hohen Warmwasserkomfort gewährleistet ein bivalenter Ladespeicher mit 170 Litern Inhalt und Solarwärmetauscher.

Zukunftsorientiert durch Solarintegration

Für die sofortige oder spätere Kombination mit den Sonnenkollektoren Vitosol (oder einer vorhandenen Anlage) ist Vitodens 242-F ab Werk anschlussfertig vorbereitet. Das Regelungsmodul zur Ansteuerung der Solaranlage ist bereits integriert, der Solarertrag wird im Gerätedisplay grafisch angezeigt. Alle Funktionen sind aufeinander abgestimmt und werkseitig geprüft.

Mehr als 50 Prozent der für die Trinkwassererwärmung notwendigen Energie können mit diesem Gerät durch kostenlose Solarthermie eingespart werden.

Vitodens 242-F

- 1 Innox-Radial-Wärmetauscher
- 2 MatriX-Zylinderbrenner mit Lambda Pro Control Plus Verbrennungsregelung
- 3 Vitotronic Regelung
- 4 Ausdehnungsgefäß
- 5 Heiz- und Solarkreispumpe
- 6 Emaillierter Ladespeicher
- 7 Befüllarmatur Solarkreis





Vitocrossal 300, Typ CU3A

Gas-Brennwertkessel Vitocrossal 300

Nenn-Wärmeleistungsbereich							
50/30 °C	kW	2,6 – 13,0	2,6 – 19,0	5,2 – 26,0	7,0 – 35,0	12,0 – 45,0	12,0 – 60,0
80/60 °C	kW	2,3 – 12,0	2,3 – 17,5	4,7 – 24,0	6,3 – 32,3	10,9 – 41,6	10,9 – 55,5
Abmessungen							
Länge	mm	684	684	684	684	801	801
Breite	mm	660	660	660	660	660	660
Höhe	mm	1562	1562	1562	1562	1562	1562
Gewicht							
	kg	119	119	122	125	155	160
Inhalt Kesselwasser							
	Liter	53	53	51	49	71	71
Energieeffizienzklasse							
		A	A	A	A	A	A



Gas-Brennwert-Wandgerät Vitodens 300-W

Nenn-Wärmeleistungsbereich					
50/30 °C	kW	1,9 – 11,0	1,9 – 19,0	4,0 – 26,0	4,0 – 35,0
80/60 °C	kW	1,7 – 10,1	1,7 – 17,2	3,6 – 23,7	3,6 – 31,7
Abmessungen					
Länge	mm	360	360	380	380
Breite	mm	450	450	480	480
Höhe	mm	850	850	850	850
Gewicht					
	kg	50	50	48	50
Inhalt Wärmetauscher					
	Liter	3,8	3,8	5,6	5,6
Trinkwasserleistung					
	kW	16,0	17,2	23,7	31,7
Energieeffizienzklasse					
		A	A	A	A



Gas-Brennwert-Kompaktgerät Vitodens 333-F

Nenn-Wärmeleistungsbereich					
50/30 °C	kW	1,9 – 11,0	1,9 – 19,0	4,0 – 26,0	
80/60 °C	kW	1,7 – 10,1	1,7 – 17,2	3,6 – 23,7	
Abmessungen					
Länge	mm	595	595	595	
Breite	mm	600	600	600	
Höhe	mm	1425	1425	1425	
Gewicht					
	kg	110	110	113	
Edelstahl-Ladespeicher					
	Liter	100	100	100	
Trinkwasserleistung					
	kW	16,0	17,2	23,7	
Energieeffizienzklasse					
– Heizen		A	A	A	
– Trinkwassererwärmung, Zapfprofil XL		A	A	A	



Gas-Brennwert-Kompaktgerät Vitodens 343-F

Nenn-Wärmeleistungsbereich					
50/30 °C	kW	1,9 – 11,0	1,9 – 19,0		
80/60 °C	kW	1,7 – 10,1	1,7 – 17,2		
Abmessungen					
Länge	mm	595	595		
Breite	mm	600	600		
Höhe	mm	2075*	2075*		
Gewicht					
	kg	162*	162*		
Inhalt Wärmetauscher					
	Liter	3,8	3,8		
Edelstahl-Ladespeicher mit Solarwärmetauscher					
	Liter	220	220		
Trinkwasserleistung					
	kW	16,0	17,2		
Energieeffizienzklasse					
– Heizen		A	A		
– Trinkwassererwärmung, Zapfprofil XL		A	A		

* Vitodens 343-F ist teilbar



Gas-Brennwert-Kompaktgerät Vitosolar 300-F mit Vitodens 300-W

Nenn-Wärmeleistungsbereich						
50/30 °C	kW	1,9 – 11,0	1,9 – 19,0	4,0 – 26,0	4,0 – 35,0	
80/60 °C	kW	1,7 – 10,2	1,7 – 17,6	3,6 – 24,2	3,6 – 32,7	
Abmessungen						
Länge	mm	1623	1623	1623	1623	
Breite	mm	1052	1052	1052	1052	
Höhe	mm	1875	1875	1875	1875	
Gewicht		kg	347	348	346	348
Trinkwasserleistung		kW	16,0	17,2	23,7	31,7
Energieeffizienzklasse*						
– Heizen		A	A	A	A	
– Trinkwassererwärmung, Zapfprofil XL		A	A	A	A	

* In Verbindung mit Sonnenkollektoren ist das ErP-Verbundlabel besser.



Gas-Brennwert-Wandgerät Vitodens 200-W

Typ		Gas-Kombigerät		Gas-Heizgerät				
Nenn-Wärmeleistungsbereich								
50/30 °C	kW	4,5 – 26,0	4,5 – 35,0	2,4 – 13,0	2,4 – 19,0	4,5 – 26,0	4,5 – 35,0	
80/60 °C	kW	4,1 – 24,1	4,1 – 32,5	2,2 – 12,1	2,2 – 17,6	4,1 – 24,1	4,1 – 32,5	
Abmessungen								
Länge	mm	375	375	375	375	375	375	
Breite	mm	450	450	450	450	450	450	
Höhe	mm	800	800	800	800	800	800	
Gewicht		kg	40	45	37	37	39	41
Inhalt Wärmetauscher		Liter	2,4	2,8	1,8	1,8	2,4	2,8
Trinkwassererwärmung		kW	29,3	33,5	16,0	17,2	23,7	31,7
Energieeffizienzklasse								
– Heizen		A	A	A	A	A	A	
– Trinkwassererwärmung, Zapfprofil XL		A	A	–	–	–	–	

Typ		Gas-Heizgerät						
Nenn-Wärmeleistungsbereich								
50/30 °C	kW	12,0 – 49,0	12,0 – 60,0	20,0 – 80,0	20,0 – 99,0	32,0 – 120,0	32,0 – 150,0	
80/60 °C	kW	10,9 – 44,5	10,9 – 54,4	18,2 – 72,6	18,2 – 90,0	29,1 – 109,1	29,1 – 136,0	
Abmessungen								
Länge	mm	380	380	530	530	690	690	
Breite	mm	480	480	480	480	600	600	
Höhe	mm	850	850	850	850	900	900	
Gewicht		kg	65	65	83	83	130	130
Inhalt Wärmetauscher		Liter	7	7	12,8	12,8	15	15
Energieeffizienzklasse			A	A	–	–	–	–



Gas-Brennwert-Wandgerät Vitodens 222-W

Nenn-Wärmeleistungsbereich					
50/30 °C	kW	2,4 – 13,0	2,4 – 19,0	4,5 – 26,0	4,5 – 35,0
80/60 °C	kW	2,2 – 12,1	2,2 – 17,6	4,1 – 24,1	4,1 – 32,5
Abmessungen					
Länge	mm	480	480	480	480
Breite	mm	600	600	600	600
Höhe	mm	900	900	900	900
Gewicht	kg	60	60	63	67
Inhalt Wärmetauscher	Liter	1,8	1,8	2,4	2,8
Trinkwasser-Ladespeicher	Liter	46	46	46	46
Trinkwasserleistung	kW	17,2	17,2	29,3	33,6
Energieeffizienzklasse					
– Heizen		A	A	A	A
– Trinkwassererwärmung, Zapfprofil XL		A	A	A	A



Gas-Brennwert-Kompaktgerät Vitodens 222-F

Typ		B2TB	B2TB	B2TB	B2TB	B2SB	B2SB	B2SB
Nenn-Wärmeleistungsbereich								
50/30 °C	kW	2,4 – 13,0	2,4 – 19,0	4,5 – 26,0	4,5 – 35,0	2,4 – 13,0	2,4 – 19,0	4,5 – 26,0
80/60 °C	kW	2,2 – 12,1	2,2 – 17,6	4,1 – 24,1	4,1 – 32,5	2,2 – 11,8	2,2 – 17,6	4,1 – 24,1
Abmessungen								
Länge	mm	595	595	595	595	595	595	595
Breite	mm	600	600	600	600	600	600	600
Höhe	mm	1425	1425	1425	1625	1625	1625	1625
Gewicht	kg	129	129	132	141	139	139	142
Inhalt Wärmetauscher	Liter	1,8	1,8	2,4	2,8	1,8	1,8	2,4
Ladespeicher	Liter	100	100	100	130	–	–	–
Rohrwendel-Warmwasserspeicher	Liter	–	–	–	–	130	130	130
Trinkwasserleistung	kW	17,2	17,2	29,3	33,6	17,2	17,2	23,7
Energieeffizienzklasse								
– Heizen		A	A	A	A	A	A	A
– Trinkwassererwärmung, Zapfprofil XL		A	A	A	A	A	A	A



Gas-Brennwert-Kompaktgerät Vitodens 242-F

Nenn-Wärmeleistungsbereich				
50/30 °C	kW	2,4 – 13,0	2,4 – 19,0	4,5 – 26,0
80/60 °C	kW	2,2 – 12,1	2,2 – 17,6	4,1 – 24,1
Abmessungen				
Länge	mm	595	595	595
Breite	mm	600	600	600
Höhe	mm	1875	1875	1875
Gesamtgewicht	kg	161	161	165
Wärmezellen-Modul	kg	42	42	46
Ladespeicher-Modul	kg	95	95	95
Emallierter Ladespeicher mit Solarwärmetauscher	Liter	170	170	170
Trinkwasserleistung	kW	17,2	17,2	29,3
Energieeffizienzklasse				
– Heizen		A	A	A
– Trinkwassererwärmung, Zapfprofil XL		A	A	A

* In Verbindung mit Sonnenkollektoren ist das ErP-Verbundlabel besser.

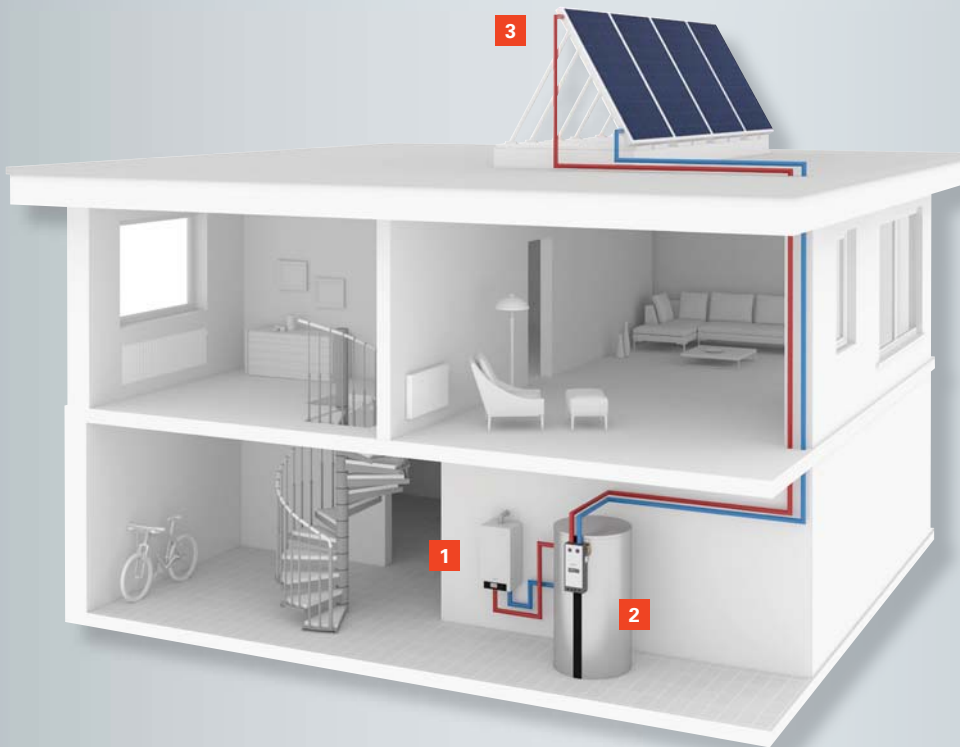

- 1** Gas-Brennwert-Wandgerät Vitodens 300-W
- 2** Multivalenter Kombispeicher für Trinkwassererwärmung und Heizungsunterstützung Vitocell 360-M mit angebauter Solar-Divicon
- 3** Flachkollektoren Vitosol 200-FM

Energieeffizienzklasse: A
In Kombination mit
Sonnenkollektoren **A+**

Systemtechnik sichert den zuverlässigen und wirtschaftlichen Betrieb

Die komfortablen Regelungen und perfekt aufeinander abgestimmte Systemkomponenten von Viessmann bieten maximale Zuverlässigkeit, Flexibilität und Effizienz.

„Das Ganze ist mehr als die Summe seiner Teile.“ Entsprechend dieses Grundsatzes bietet Viessmann nicht nur einzelne Heizungskomponenten, die die hohen Viessmann Standards in puncto Qualität, Zuverlässigkeit und Effektivität erfüllen. Sämtliche Produkte sind vielmehr eingebunden in ein abgestimmtes Komplettsystem, in dem alle Bauteile genau zueinander passen. Denn nur das perfekte Zusammenspiel systemintegrierter Komponenten schöpft das ganze Leistungspotenzial innovativer Spitzentechnik aus.

Die Viessmann Systemtechnik umfasst alles, was eine zuverlässige und wirtschaftliche Heizung ausmacht.

Die Vitotronic Regelung mit Funkfernbedienung genauso wie leistungsfähige Vitocell Warmwasserspeicher für besten Warmwasserkomfort bis hin zu hochwertigen Solaranlagen zur kostensparenden Heizungsunterstützung.

Bedienungskomfort

Übersichtlich, komfortabel, intelligent:
Die Vitotronic bietet perfekte Funktionen für die schnelle und exakte Regelung jedes Heizsystems.



Konnektivität

Mit Vitoconnect und einem Smartphone ist die Bedienung von Viessmann Heizungsanlagen ein Kinderspiel. Mit der ViCare App (Seite 12/13) können Heizungsanlagen gesteuert werden. Alle Apps sind für mobile Endgeräte mit iOS- oder Android-Betriebssystemen erhältlich.



Solarthermie und Photovoltaik

Energie von der Sonne ist kostenlos: Solaranlagen liefern warmes Wasser zur Trinkwassererwärmung und Heizungsunterstützung. Mit der Installation einer Photovoltaik-Anlage kann jeder sein eigener Stromproduzent werden und den so gewonnenen Strom selbst verbrauchen.



Warmwasserspeicher

Warmwasserkomfort für jeden Anspruch: Vitocell Warmwasserspeicher sind komfortable Lösungen zur Versorgung eines Haushalts mit warmem Wasser – die perfekte Ergänzung für jeden neuen Gas-Brennwertkessel.



QR-Code scannen und weiteren Informationen über Vitocell erhalten

Systemzubehör

Heizkörper, Ausdehnungsgefäße, Rohrsysteme, Pumpen, Filter und Ventile – mit Vitoset steht das komplette Zubehör rund um das Viessmann Heizsystem zu Verfügung.



QR-Code scannen und alles über das Viessmann Heizkörperprogramm erfahren



Bei den Viessmann Fachpartnern in besten Händen

Die Nähe zum Fachpartner ist für Viessmann die Basis für den Erfolg.
Wer sich für Viessmann entscheidet, profitiert automatisch von seiner Fachkenntnis.

Beratung, Verkauf, Montage und Kundendienst besorgen ausschließlich Viessmann Fachpartner, die regelmäßig in der Viessmann Akademie geschult werden und mit allen Produkten bestens vertraut sind.

Einige Servicebeispiele

- Kostenlose, unverbindliche und individuelle Beratung auch direkt vor Ort
- Durchführung des kostenlosen Energie-Spar-Checks
- Anschauliche Berechnung der Heizkostensparnis bei Modernisierung einer Heizungsanlage – natürlich auch in Kombination mit Sonnenkollektoren
- Berechnung der Amortisationszeit, nach der sich die neue Heizung durch die Energieeinsparung bezahlt macht

- Ermittlung des tatsächlichen Wärme- und Warmwasserbedarfs für einen Haushalt oder eine Immobilie
- Information über die wirtschaftliche Kombination von neuer Heizung und Solarsystemen zur Heizungsunterstützung und Trinkwassererwärmung
- Aktuelle Informationen über staatliche Förderprogramme, aus denen eine neue Heizung und die Solaranlage bezuschusst werden können
- Unterstützung bei der Beantragung von Fördermitteln

Technik von Viessmann – Zuschüsse vom Staat

Mit Viessmann wird nicht nur bei den laufenden Kosten gespart. Energiesparende und umweltschonende Heiztechnik wird von Bund, Ländern und Kommunen sowie Energieversorgern finanziell unterstützt. Darüber gibt es verschiedene – auch regional unterschiedliche Förderprogramm.

Aktuelle Informationen dazu stehen im Internet unter www.viessmann.de/foerderprogramme

Attraktive Finanzierung – jetzt investieren und Heizkosten sparen

Das Finanzierungsmodell von Viessmann ist unbürokratisch. Die schnelle und zuverlässige Abwicklung erleichtert die Modernisierung und hält die Finanzplanung flexibel. Der besondere Vorteil: Bei den günstigen Konditionen von Viessmann sind die Heizkosteneinsparungen in der Regel deutlich höher als die Finanzierungskosten.

Bitte beachten:

Die Förder- und Finanzierungsanträge müssen vor dem Kauf der Heizungs- und/oder Solaranlage gestellt werden. Eine nachträgliche Förder- oder Finanzierungsvereinbarung ist nicht möglich. Ausführliche Informationen zum Viessmann Finanzierungsmodell sind beim Fachpartner vor Ort erhältlich.



Zuverlässige und kompetente Beratung durch Viessmann Mitarbeiter und das Handwerk vor Ort und in den Betrieben

Konditionen, die sich sehen lassen können

Wer jetzt für seine Immobilie in eine neue Heizungsanlage investiert, erhält von Viessmann in Zusammenarbeit mit der Creditplus Bank ein günstiges Finanzierungsangebot: nur 3,99 Prozent* effektiver Jahreszins.

* Bei 24 Monaten Laufzeit



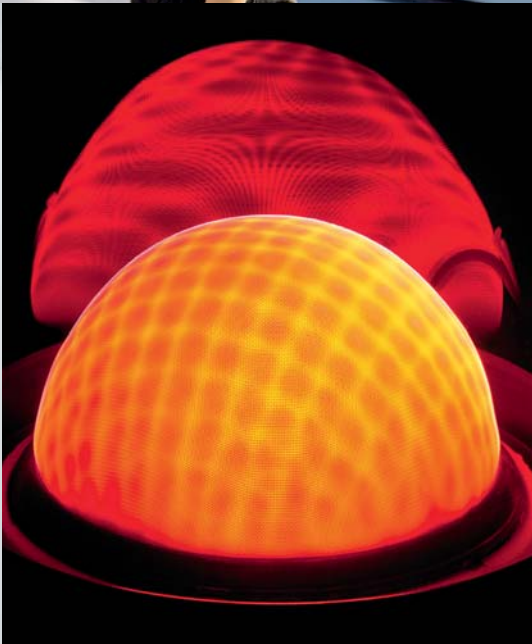
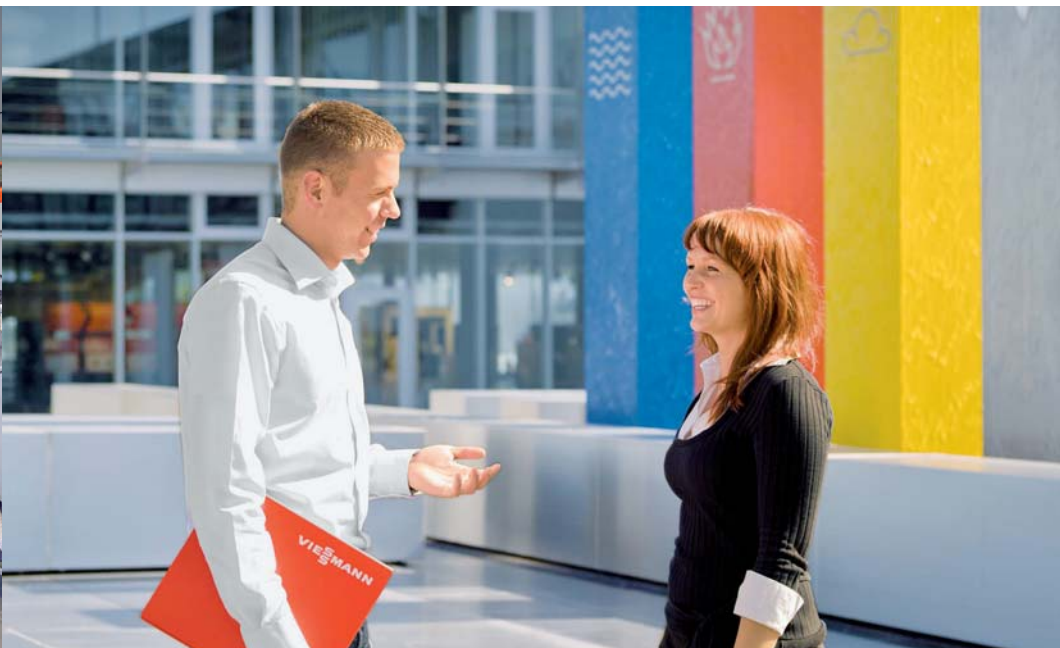

Das Unternehmen

Viessmann ist einer der international führenden Hersteller von effizienten Heiz-, Industrie- und Kühlsystemen.

Nachhaltig handeln

Als Familienunternehmen legt Viessmann besonderen Wert auf verantwortungsvolles und langfristig angelegtes Handeln, die Nachhaltigkeit ist bereits in den Unternehmensgrundsätzen fest verankert. Gelebte Nachhaltigkeit bedeutet für Viessmann Ökonomie, Ökologie und soziale Verantwortung im ganzen Unternehmen in Einklang zu bringen, sodass die heutigen Bedürfnisse befriedigt werden, ohne die Lebensgrundlagen kommender Generationen zu beeinträchtigen.

Mit seinem strategischen Nachhaltigkeitsprojekt „Effizienz Plus“ hat Viessmann am Unternehmenssitz in Allendorf/Eder bewiesen, dass die energie- und klimapolitischen Ziele der Bundesregierung für 2050 schon heute mit marktverfügbarer Technik erreicht werden können.

Viessmann Komplettangebot

Als Umweltpionier und technologischer Schrittmacher der Heizungsbranche liefert Viessmann schon seit Jahrzehnten besonders schadstoffarme und effiziente Systeme für Wärme, Kälte und dezentrale Stromerzeugung. Viele Viessmann Entwicklungen gelten als Meilensteine der Heiztechnik.

Gelebte Partnerschaft

Zum Komplettangebot hält Viessmann eine umfassende Palette an flankierenden Dienstleistungen bereit. So bietet die Viessmann Akademie den Marktpartnern technische Bildungseinrichtungen und ein umfassendes Schulungs- und Weiterbildungsprogramm.

Mit neuen digitalen Services bietet Viessmann innovative Lösungen, zum Beispiel zur Bedienung und zum Monitoring von Heizungsanlagen per Smartphone. Der Betreiber profitiert von mehr Sicherheit und Komfort. Und der Fachhandwerksbetrieb hat die von ihm betreuten Anlagen stets im Blick.



Deutscher Nachhaltigkeitspreis für Produktion/Marke/Ressourceneffizienz



Energy Efficiency Award

Viessmann Group

Unternehmensdaten

- Gründungsjahr: 1917
- Mitarbeiter: 12 000
- Gruppenumsatz: 2,25 Milliarden Euro
- Auslandsanteil: 54 Prozent
- 23 Produktionsgesellschaften in 12 Ländern
- 74 Länder mit Vertriebsgesellschaften und Vertretungen
- 120 Verkaufsniederlassungen weltweit

Komplettangebot der Viessmann Group

- Kessel für Öl oder Gas
- Kraft-Wärme-Kopplung
- Hybridgeräte
- Wärmepumpen
- Holzfeuerungstechnik
- Anlagen zur Erzeugung von Biogas
- Biogasaufbereitungsanlagen
- Solarthermie
- Photovoltaik
- Zubehör
- Kühlsysteme

Viessmann Deutschland GmbH
35107 Allendorf (Eder)
Telefon 06452 70-0
Telefax 06452 70-2780
www.viessmann.de

Ihr Fachpartner: